



REY[®] Sound



Panel
Acústico

DISTRIBUIDOR MAVEGSA

Av. República de Panamá #5255
Teléfono (01) 512 0960

Email ventas@mavegsa.com
www.mavegsa.com

Locales: Surquillo / Barrio Médico / Faucett /
Villa María del Triunfo / Los Olivos / Ate /
San Juan de Miraflores / Lurín

PANEL REY[®]
Paneles de Yeso

Excelencia acústica

SoundRey® satisface los estándares más exigentes de acondicionamiento acústico y diseño de interiores, convirtiéndolo en la mejor opción para todo tipo de proyectos, tales como:

Teatros / Cines Restaurantes Salas de reuniones / Oficinas Hoteles / Comercios Hospitales Colegios



Panel Rey® continua su firme misión por brindar las mejores soluciones y productos innovadores con el panel acústico SoundRey® hacia:

- Reducir la reverberación de una sala.
- Mejorar la inteligibilidad de un orador o la claridad del sonido de un instrumento.
- Limitar la amplificación del sonido.

El nuevo SoundRey® es un panel de yeso acústico, de 12.7 mm con un excelente acabado en blanco y perforaciones cuadradas o redondas. El dorso del panel lleva incorporado un velo acústico con el fin de mejorar la absorción acústica y crear una barrera contra el polvo y partículas.

SoundRey C8/18 N8

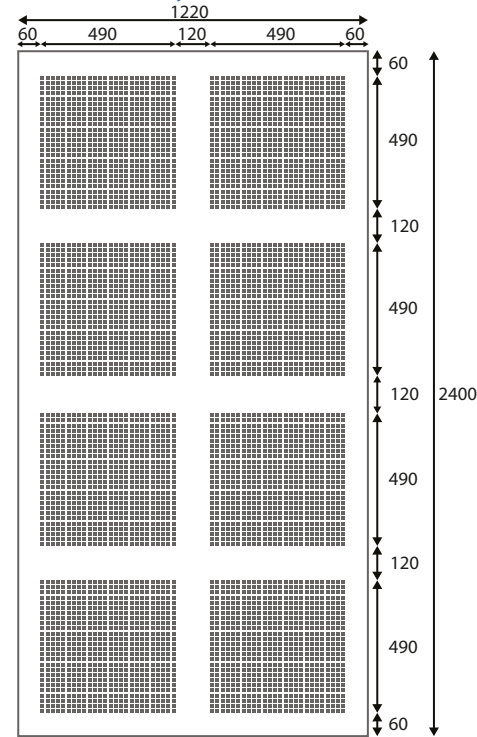

Todas las medidas en mm

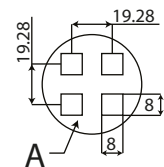

SoundRey R12/25 N8

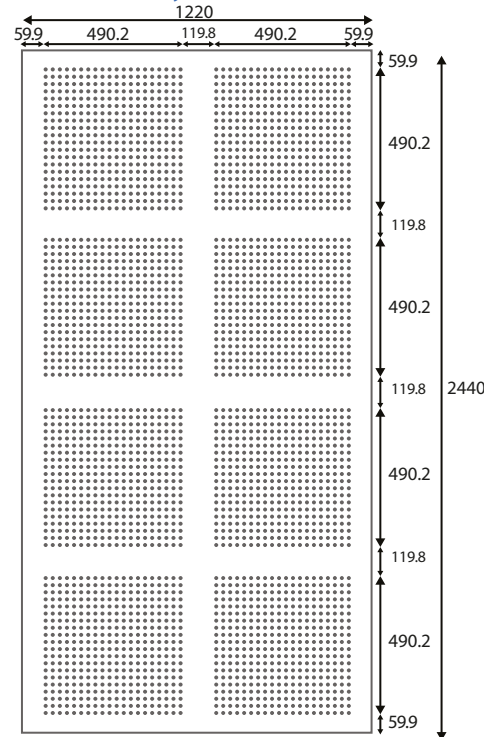

Todas las medidas en mm

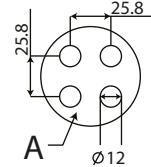

SoundRey R15/30 N1

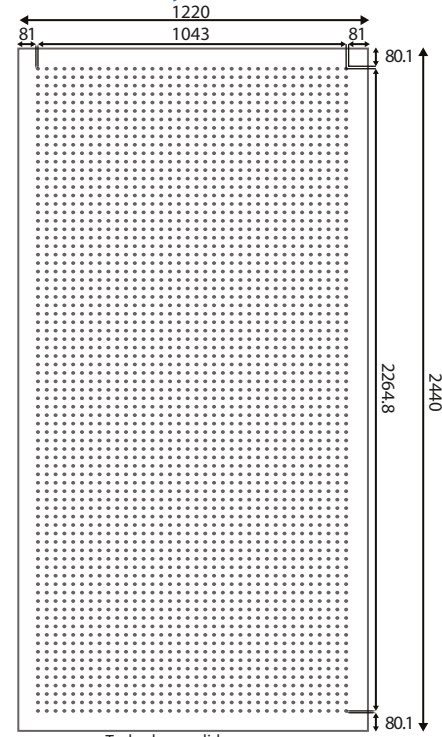

Todas las medidas en mm

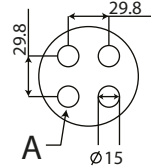

Ficha técnica	
Espesor nominal:	12.7 mm
Longitud nominal:	2.44 m
Ancho nominal:	1.22 m
Tipo de borde longitudinal:	Biselado
Tipo de borde transversal:	Canto recto
Tipo de perforaciones:	Cuadradas
Dimensión de perforaciones:	8 x 8 mm
Bloques de perforaciones:	49 x 49 cm
% de Área Perforada:	12.1 %
Peso:	10 kg/m ²
Reacción frente al fuego ¹ :	A2-s1, d0
Color del velo acústico:	Negro
Acondicionamiento:	Palets de 30 paneles

Ficha técnica	
Espesor nominal:	12.7 mm
Longitud nominal:	2.44 m
Ancho nominal:	1.22 m
Tipo de borde longitudinal:	Biselado
Tipo de borde transversal:	Canto recto
Tipo de perforaciones:	Redondas
Dimensión de perforaciones:	12mm de diámetro
Bloques de perforaciones:	49 x 49 cm
% de Área Perforada:	10.2 %
Peso:	10 kg/m ²
Reacción frente al fuego ¹ :	A2-s1, d0
Color del velo acústico:	Negro
Acondicionamiento:	Palets de 30 paneles

Ficha técnica	
Espesor nominal:	12.7 mm
Longitud nominal:	2.44 m
Ancho nominal:	1.22 m
Tipo de borde longitudinal:	Biselado
Tipo de borde transversal:	Canto recto
Tipo de perforaciones:	Redondas
Dimensión de perforaciones:	15mm de diámetro
Bloques de perforaciones:	Continuo, sin bloques
% de Área Perforada:	16.2 %
Peso:	10 kg/m ²
Reacción frente al fuego ¹ :	A2-s1, d0
Color del velo acústico:	Negro
Acondicionamiento:	Palets de 30 paneles

¹ Clasificación de Materiales de Construcción por autodenominación, según Reacción Frente al Fuego UNE-EN 13501-1.

Techos continuos

El panel acústico SoundRey® ofrece altos rendimientos de acondicionamiento acústico y diseño de interiores.

- Excelentes diseños y acabados, con juntas imperceptibles.
- Gran absorción gracias a la disposición de perforaciones y un velo acústico de alta calidad.
- Placas de 1.22 x 2.44 mts x 12.7mm diseñadas y moduladas para facilitar su instalación.

Instalación de Panel SoundRey®

Manipulación del panel

Para su manejo se requiere de dos personas, en tanto que para su fijación en el techo se recomienda sea realizada por tres personas.

Atornillado de panel

- Revisar que las perforaciones queden alineadas, dejando una junta de 3mm aprox. entre placas.
- Atornillar los paneles a los perfiles cada 20 cm como máximo, siempre sobre las entrecalles.

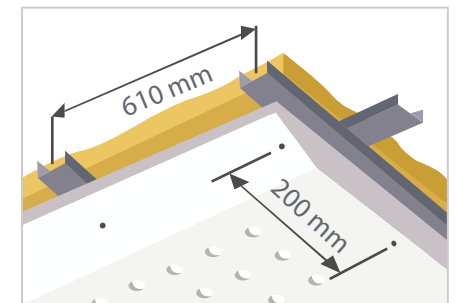

Tratamiento de Juntas

Para el tratamiento de juntas de los paneles se requieren 3 capas de compuesto para juntas. La primera para adherir la cinta, la segunda para cubrirla y la tercera para dar el acabado.

Se recomienda:

- Proyectar placas completas.
- Nunca hacer cortes sobre las perforaciones para facilitar el encuentro entre paneles.

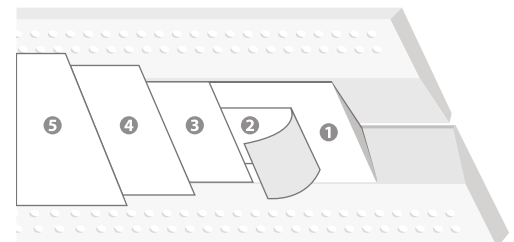

Acabado final

Los trabajos de pintura sobre el panel SoundRey® deberán realizarse obligatoriamente con rodillo de pelo corto, para no afectar sus características acústicas.

Características acústicas SoundRey®



El NRC (Noise Reduction Coeficient) o Coeficiente de Reducción de Ruido, es el valor resultante de promediar los coeficientes de absorción acústica (α_p) medido a las frecuencias de 250, 500, 1000 y 2000 Hz.

Materiales	Concreto	Suelo PVC	Alfombra	Panel de Yeso perforado	Lana mineral
NRC	0.02	0.05 a 0.1	0.10 a 0.25	0.65 a 0.85	0.80 a 1.00
Material reflejante NRC = 0	➔				Material Absorbente NRC = 1

Modelo	Diseño de techo continuo	Tipo de panel	Perforaciones	Modelo	NCR	% Pref.
C8/18 N8	2.44 m	Borde biselado	■ ■		0.60	12.1
R12/25 N8	2.44 m	Borde biselado	● ●		0.65	10.2
R15/30 N1	2.44 m	Borde biselado	● ●		0.65	16.2

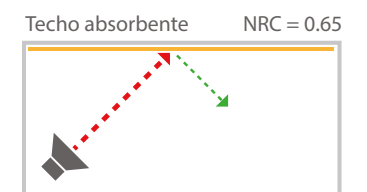
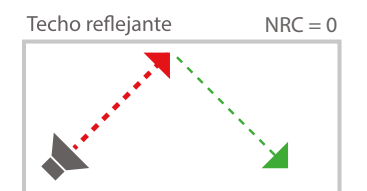

¹ Clasificación de Materiales de Construcción por autodenominación, según Reacción Frente al Fuego UNE-EN 13501-1.